

## P-06. Química

### Equips química



10395



10396



10399



10400



10401



10402



10403

10404

|       |  |        |        |
|-------|--|--------|--------|
| 10395 | Equip química micro esmerilats 14/23. Química orgànica 1 (13 peces) .....  | 200'00 | 208'00 |
| 10396 | Equip química micro esmerilats 14/23. Química orgànica 2 (11 peces) .....  | 200'00 | 208'00 |
| 10397 | Equip química macro esmerilats 29/32. Química orgànica 1 (17 peces) .....  | -----  | -----  |
| 10398 | Equip química macro esmerilats 29/32. Química orgànica 2 (16 peces) .....  | -----  | -----  |
| 10399 | Equip química esmerilats 29/32. Destil·lació simple (4 peces) .....  | 65'00  | 67'60  |
|       | Contingut: Matràs esfèric fons rodó 250 ml. Capçal destil·lació sortida 75°. Refrigerant recte Liebig-West 250 mm. Col·lector colzat caiguda 100 mm.                         |        |        |
| 10400 | Equip química esmerilats 29/32. Destil·lació fraccionada (5 peces) .....   | 76'00  | 79'04  |
|       | Contingut: Matràs esfèric fons rodó 250 ml. Capçal destil·lació sortida 75°. Refrigerant recte Liebig-West 250 mm. Col·lector colzat caiguda 100 mm. Columna Vigreux 250 mm. |        |        |
| 10401 | Equip química esmerilats 14/23. Acidesa volàtil en vins (13 peces) .....   | 100'00 | 104'00 |
|       | Contingut: Matràs esfèric fons rodó 50 ml. Doble colze amb embut 24 ml. Refrigerant serpentiní 120 mm. Provetes aforades 3'2 ml i 5'1 ml. Accessoris.                        |        |        |
| 10405 | Equip química esmerilats 40/35. Filtració filtres 47 mm (4 peces) .....  | 132'00 | 137'28 |
|       | Contingut: Matràs Erlenmeyer mascle 1000 ml. Cos placa porosa 47 mm. Embut filtració 300 ml. Pinça subjecció.  |        |        |
| 10402 | Equip química esmerilats 19/26-29/32. Extractor Soxhlet 50 ml (3 peces) ...  | 58'00  | 60'32  |
|       | Contingut: Matràs esfèric fons pla 100 ml. Cos extractor 50 ml. Refrigerant Dimroth 160 mm.  |        |        |
| 10403 | Equip química esmerilats 29/32-45/40. Extractor Soxhlet 125 ml (3 peces) .   | 80'00  | 83'20  |
|       | Contingut: Matràs esfèric fons pla 250 ml. Cos extractor 125 ml. Refrigerant Dimroth 180 mm.   |        |        |
| 10404 | Equip química esmerilats 29/32-55/44. Extractor Soxhlet 250 ml (3 peces) .   | 100'00 | 104'00 |
|       | Contingut: Matràs esfèric fons pla 500 ml. Cos extractor 250 ml. Refrigerant Dimroth 200 mm.   |        |        |

### Models moleculars

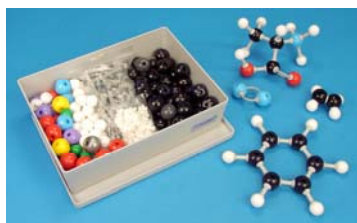

10409



10410

|       |  |        |        |
|-------|--|--------|--------|
| 10409 | Models moleculars MMS-003. Química orgànica (111 àtoms) .....            | 59'00  | 61'36  |
|       | Contingut: Àtoms (111). Unions (140). Manual muntatge (1).               |        |        |
| 10410 | Models moleculars MMS-004. Química orgànica i inorgànica (106 àtoms) ... | 63'00  | 65'52  |
|       | Contingut: Àtoms (106). Unions (86). Manual muntatge (1).                |        |        |
| 10411 | Models moleculars MMS-007. Bioquímica (257 àtoms) .....                  | 112'00 | 116'48 |
|       | Contingut: Àtoms (257). Unions (160). Manual muntatge (1).               |        |        |
| 10417 | Models orbitals atòmics MOS-901-14. Muntatge 14 models simultanis .....  | 52'00  | 54'08  |



10411



10417

## Murals química

|       |  |       |       |
|-------|--|-------|-------|
| 10418 | Mural química VV 1280x860 mm. Sistema periòdic dels elements ..... | 38'00 | 39'52 |
|-------|--|-------|-------|

## Destil·ladors aigua



|       |   |          |          |
|-------|---|----------|----------|
| ----- | Destil·lador automàtic aigua Nahita 2102. Producció 2 litres/hora ..... | 500'00   | 580'00   |
| ----- | Destil·lador automàtic aigua SBS DES-04. Producció 4 litres/hora .....  | 1.100'00 | 1.276'00 |

## Voltàmetres



|       |  |        |        |
|-------|--|--------|--------|
| 14301 | Voltàmetre Hofmann compacte Q-8333. Elèctrodes carbó i platí ..... | 300'00 | 348'00 |
| 14302 | Voltàmetre Hofmann modular U-14332. Elèctrodes platí .....         | 298'00 | 345'68 |

## Picnòmetres

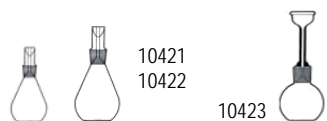

|       |   |       |       |
|-------|---|-------|-------|
| 10421 | Picnòmetre Gay-Lussac. Densitats líquides 25 ml ..... | 17'00 | 19'72 |
| 10422 | Picnòmetre Gay-Lussac. Densitats líquides 50 ml ..... | 19'25 | 22'33 |
| 10423 | Picnòmetre Regnault. Densitats sòlides 50 ml .....    | 38'00 | 44'08 |

## Densímetres



|       |   |      |      |
|-------|---|------|------|
| 10424 | Densímetre calibrat graduat 1/1. Escala 0,600 a 0,700 g ..... | 7'50 | 8'70 |
| 10425 | Densímetre calibrat graduat 1/1. Escala 0,700 a 0,800 g ..... | 7'50 | 8'70 |
| 10426 | Densímetre calibrat graduat 1/1. Escala 0,800 a 0,900 g ..... | 7'50 | 8'70 |
| 10427 | Densímetre calibrat graduat 1/1. Escala 0,900 a 1,000 g ..... | 7'50 | 8'70 |
| 10428 | Densímetre calibrat graduat 1/1. Escala 1,000 a 1,100 g ..... | 7'50 | 8'70 |
| 10429 | Densímetre calibrat graduat 1/1. Escala 1,100 a 1,200 g ..... | 7'50 | 8'70 |
| 10430 | Densímetre calibrat graduat 1/1. Escala 1,200 a 1,300 g ..... | 7'50 | 8'70 |
| 10431 | Densímetre calibrat graduat 1/1. Escala 1,300 a 1,400 g ..... | 7'50 | 8'70 |
| 10432 | Densímetre calibrat graduat 1/1. Escala 1,400 a 1,500 g ..... | 7'50 | 8'70 |
| 10433 | Densímetre calibrat graduat 1/1. Escala 1,500 a 1,600 g ..... | 7'50 | 8'70 |

## Densímetres orines



|       |   |      |      |
|-------|---|------|------|
| 10437 | Densímetre orines calibrat 0.001. Escala 1.000 a 1.060 kg/m (15x150 mm) | 7'50 | 8'70 |
| 10438 | Densímetre orines calibrat 0.002. Escala 1.000 a 1.040 kg/m (13x95 mm)  | 7'50 | 8'70 |
| 10439 | Densímetre orines calibrat 0.002. Escala 1.000 a 1.060 kg/m (13x100 mm) | 7'50 | 8'70 |

## Alcoholímetres



|       |  |      |      |
|-------|--|------|------|
| 10440 | Alcoholímetre calibrat graduat 1.0. Escala 0 a 30% .....   | 7'50 | 8'70 |
| 10441 | Alcoholímetre calibrat graduat 1.0. Escala 0 a 50% .....   | 7'50 | 8'70 |
| 10442 | Alcoholímetre calibrat graduat 1.0. Escala 0 a 100% .....  | 7'50 | 8'70 |
| 10443 | Alcoholímetre calibrat graduat 1.0. Escala 50 a 100% ..... | 7'50 | 8'70 |

## Areòmetres



|       |  |      |      |
|-------|--|------|------|
| 10444 | Areòmetre Baumé calibrat graduat 1.0. Escala 0 a 30°Bé ..... | 7'50 | 8'70 |
| 10445 | Areòmetre Baumé calibrat graduat 1.0. Escala 0 a 50°Bé ..... | 7'50 | 8'70 |
| 10446 | Areòmetre Baumé calibrat graduat 1.0. Escala 0 a 70°Bé ..... | 7'50 | 8'70 |

## Termòmetres vareta



|       |  |      |      |
|-------|--|------|------|
| 10447 | Termòmetre vareta líquid graduat 1/1. Escala -10 a 50°C .....  | 1'75 | 2'03 |
| 10448 | Termòmetre vareta líquid graduat 1/1. Escala -10 a 110°C ..... | 2'00 | 2'32 |
| 10449 | Termòmetre vareta líquid graduat 1/1. Escala -10 a 150°C ..... | 2'25 | 2'61 |
| 10450 | Termòmetre vareta líquid graduat 1/1. Escala -10 a 200°C ..... | 2'50 | 2'90 |



|       |   |      |      |
|-------|---|------|------|
| 10451 | Termòmetre vareta mercuri graduat 1/1. Escala -10 a 50°C .....  | 2'00 | 2'32 |
| 10452 | Termòmetre vareta mercuri graduat 1/1. Escala -10 a 110°C ..... | 2'25 | 2'61 |
| 10453 | Termòmetre vareta mercuri graduat 1/1. Escala -10 a 150°C ..... | 2'50 | 2'90 |
| 10454 | Termòmetre vareta mercuri graduat 1/1. Escala -10 a 200°C ..... | 2'75 | 3'19 |



|       |   |      |      |
|-------|---|------|------|
| 10455 | Termòmetre vareta mercuri graduat 2/1. Escala -10 a 250°C ..... | 3'25 | 3'77 |
| 10456 | Termòmetre vareta mercuri graduat 2/1. Escala -10 a 300°C ..... | 3'50 | 4'06 |
| 10457 | Termòmetre vareta mercuri graduat 2/1. Escala -10 a 360°C ..... | 3'75 | 4'35 |

## Termòmetres opal



|       |  |      |      |
|-------|--|------|------|
| 10458 | Termòmetre opal líquid graduat 1/1. Escala -10 a 50°C .....  | 5'75 | 6'67 |
| 10459 | Termòmetre opal líquid graduat 1/1. Escala -10 a 100°C ..... | 6'00 | 6'96 |
| 10460 | Termòmetre opal líquid graduat 1/1. Escala -10 a 150°C ..... | 6'25 | 7'25 |
| 10461 | Termòmetre opal líquid graduat 1/1. Escala -10 a 200°C ..... | 6'50 | 7'54 |



|       |   |      |      |
|-------|---|------|------|
| 10462 | Termòmetre opal mercuri graduat 1/1. Escala -10 a 50°C .....  | 5'75 | 6'67 |
| 10463 | Termòmetre opal mercuri graduat 1/1. Escala -10 a 100°C ..... | 6'00 | 6'96 |
| 10464 | Termòmetre opal mercuri graduat 1/1. Escala -10 a 150°C ..... | 6'25 | 7'25 |
| 10465 | Termòmetre opal mercuri graduat 1/1. Escala -10 a 200°C ..... | 6'50 | 7'54 |
| 10466 | Termòmetre opal mercuri graduat 1/1. Escala -10 a 250°C ..... | 6'75 | 7'83 |

## Trompes d'aigua



|       |  |       |       |
|-------|--|-------|-------|
| 10419 | Trompa d'aigua vidre. Obtenció del buit .....      | 15'25 | 17'69 |
| 10420 | Trompa d'aigua plàstic PP. Obtenció del buit ..... | 12'25 | 14'21 |

## Buretes



|       |   |       |       |
|-------|---|-------|-------|
| 10468 | Bureta vidre llisa amb clau cònica PTFE graduada 1/10. Capacitat 10 ml .... | 10'50 | 12'18 |
| 10469 | Bureta vidre llisa amb clau cònica PTFE graduada 1/10. Capacitat 25 ml .... | 13'00 | 15'08 |
| 10470 | Bureta vidre llisa amb clau cònica PTFE graduada 1/10. Capacitat 50 ml .... | 14'50 | 16'82 |

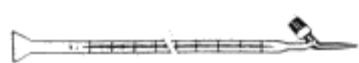

|       |   |       |       |
|-------|---|-------|-------|
| 10471 | Bureta vidre franja amb clau punxó PTFE graduada 1/20. Capacitat 10 ml .. | 23'50 | 27'26 |
| 10472 | Bureta vidre franja amb clau punxó PTFE graduada 1/10. Capacitat 25 ml .. | 26'50 | 30'74 |
| 10473 | Bureta vidre franja amb clau punxó PTFE graduada 1/10. Capacitat 50 ml .. | 33'00 | 38'28 |

## Pipetes aforades un arrasament



|       |   |       |       |
|-------|---|-------|-------|
| 10474 | Pipeta aforada vidre un arrasament. Capacitat 1 ml .....          | 1'80  | 2'09  |
| 10475 | Pipeta aforada vidre un arrasament. Capacitat 2 ml .....          | 1'80  | 2'09  |
| 10476 | Pipeta aforada vidre un arrasament. Capacitat 5 ml .....          | 1'80  | 2'09  |
| 10477 | Pipeta aforada vidre un arrasament. Capacitat 10 ml .....         | 2'10  | 2'44  |
| 10478 | Pipeta aforada vidre un arrasament. Capacitat 20 ml .....         | 2'60  | 3'02  |
| 10479 | Pipeta aforada vidre un arrasament. Capacitat 25 ml .....         | 2'75  | 3'19  |
| 10480 | Pipeta aforada vidre un arrasament. Capacitat 50 ml .....         | 3'15  | 3'65  |
| 10481 | Pipeta aforada vidre un arrasament. Capacitat 100 ml .....        | 4'00  | 4'64  |
| 23011 | Pipetes aforades vidre un arrasament 1 ml. Capsa 5 unitats .....  | 7'50  | 8'70  |
| 23012 | Pipetes aforades vidre un arrasament 2 ml. Capsa 5 unitats .....  | 7'50  | 8'70  |
| 23013 | Pipetes aforades vidre un arrasament 5 ml. Capsa 5 unitats .....  | 7'50  | 8'70  |
| 23014 | Pipetes aforades vidre un arrasament 10 ml. Capsa 5 unitats ..... | 8'75  | 10'15 |
| 23015 | Pipetes aforades vidre un arrasament 20 ml. Capsa 5 unitats ..... | 10'75 | 12'47 |
| 23016 | Pipetes aforades vidre un arrasament 25 ml. Capsa 5 unitats ..... | 11'50 | 13'34 |

## Pipetes aforades doble arrasament

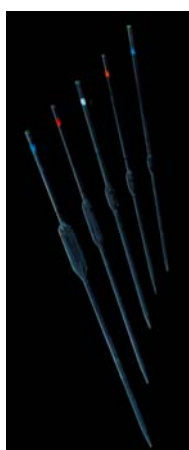

|       |  |       |       |
|-------|--|-------|-------|
| 10482 | Pipeta aforada vidre doble arrasament. Capacitat 1 ml .....          | 2'50  | 2'90  |
| 10483 | Pipeta aforada vidre doble arrasament. Capacitat 2 ml .....          | 2'50  | 2'90  |
| 10484 | Pipeta aforada vidre doble arrasament. Capacitat 5 ml .....          | 2'50  | 2'90  |
| 10485 | Pipeta aforada vidre doble arrasament. Capacitat 10 ml .....         | 2'85  | 3'31  |
| 10486 | Pipeta aforada vidre doble arrasament. Capacitat 20 ml .....         | 3'55  | 4'12  |
| 10487 | Pipeta aforada vidre doble arrasament. Capacitat 25 ml .....         | 3'80  | 4'41  |
| 10488 | Pipeta aforada vidre doble arrasament. Capacitat 50 ml .....         | 4'25  | 4'93  |
| 10489 | Pipeta aforada vidre doble arrasament. Capacitat 100 ml .....        | 5'50  | 6'38  |
| 23019 | Pipetes aforades vidre doble arrasament 1 ml. Capsa 6 unitats .....  | 12'50 | 14'50 |
| 23020 | Pipetes aforades vidre doble arrasament 2 ml. Capsa 6 unitats .....  | 12'50 | 14'50 |
| 23021 | Pipetes aforades vidre doble arrasament 5 ml. Capsa 6 unitats .....  | 12'50 | 14'50 |
| 23022 | Pipetes aforades vidre doble arrasament 10 ml. Capsa 6 unitats ..... | 14'25 | 16'53 |
| 23023 | Pipetes aforades vidre doble arrasament 20 ml. Capsa 6 unitats ..... | 17'75 | 20'59 |
| 23024 | Pipetes aforades vidre doble arrasament 25 ml. Capsa 6 unitats ..... | 19'00 | 22'04 |

## Pipetes graduades



|       |  |       |       |
|-------|--|-------|-------|
| 10490 | Pipeta graduada vidre terminal 1/1000. Capacitat 0'1 ml .....    | 1'50  | 1'74  |
| 10491 | Pipeta graduada vidre terminal 1/1000. Capacitat 0'2 ml .....    | 2'00  | 2'32  |
| 10492 | Pipeta graduada vidre terminal 1/100. Capacitat 0'5 ml .....     | 1'50  | 1'74  |
| 10493 | Pipeta graduada vidre terminal 1/100. Capacitat 1 ml .....       | 1'20  | 1'39  |
| 10494 | Pipeta graduada vidre terminal 1/50. Capacitat 2 ml .....        | 1'20  | 1'39  |
| 10495 | Pipeta graduada vidre terminal 1/20. Capacitat 5 ml .....        | 1'30  | 1'51  |
| 10496 | Pipeta graduada vidre terminal 1/10. Capacitat 10 ml .....       | 1'30  | 1'51  |
| 10497 | Pipeta graduada vidre terminal 1/10. Capacitat 20 ml .....       | 2'40  | 2'78  |
| 10498 | Pipeta graduada vidre terminal 1/10. Capacitat 25 ml .....       | 2'40  | 2'78  |
| 23027 | Pipetes graduades vidre terminals 0'1 ml. Capsa 10 unitats ..... | 12'50 | 14'50 |
| 23028 | Pipetes graduades vidre terminals 0'2 ml. Capsa 10 unitats ..... | 16'50 | 19'14 |
| 23029 | Pipetes graduades vidre terminals 0'5 ml. Capsa 10 unitats ..... | 12'50 | 14'50 |
| 23030 | Pipetes graduades vidre terminals 1 ml. Capsa 10 unitats .....   | 10'00 | 11'60 |
| 23031 | Pipetes graduades vidre terminals 2 ml. Capsa 10 unitats .....   | 10'00 | 11'60 |
| 23032 | Pipetes graduades vidre terminals 5 ml. Capsa 10 unitats .....   | 11'00 | 12'76 |
| 23033 | Pipetes graduades vidre terminals 10 ml. Capsa 10 unitats .....  | 11'00 | 12'76 |
| 23034 | Pipetes graduades vidre terminals 20 ml. Capsa 10 unitats .....  | 20'00 | 23'20 |
| 23035 | Pipetes graduades vidre terminals 25 ml. Capsa 10 unitats .....  | 20'00 | 23'20 |

## Aspiradors pipetes



|       |   |      |      |
|-------|---|------|------|
| 10501 | Pera goma tres vies. Aspiradora pipetes .....                 | 4'25 | 4'93 |
| 10502 | Aspirador pipetes Com-pip blau. Pipetes fins a 2 ml .....     | 5'50 | 6'38 |
| 10503 | Aspirador pipetes Com-pip verd. Pipetes fins a 10 ml .....    | 5'50 | 6'38 |
| 10504 | Aspirador pipetes Com-pip vermell. Pipetes fins a 25 ml ..... | 5'50 | 6'38 |

10501

10502-10503-10504

## Pipetes Pasteur vidre



10901-10902

|       |   |      |      |
|-------|---|------|------|
| 11901 | Pipetes Pasteur vidre 150 mm. Capsa 250 unitats ..... | 8'00 | 9'28 |
| 11902 | Pipetes Pasteur vidre 230 mm. Capsa 250 unitats ..... | 8'00 | 9'28 |
| 12174 | Pera goma làtex. Adequada pipetes Pasteur .....       | 0'12 | 0'14 |

## Pipetes Pasteur plàstic



|       |       |  |       |       |
|-------|-------|--|-------|-------|
| 11903 | 11903 | Pipetes Pasteur plàstic PE graduades 1 ml. Capsa 500 unitats .....           | 8'00  | 8'56  |
| 11905 | 11904 | Pipetes Pasteur plàstic PE graduades 3 ml. Capsa 500 unitats .....           | 8'00  | 8'56  |
| 11904 | 11905 | Pipetes Pasteur plàstic PE graduades estèrils 1 ml. Capsa 1000 unitats ..... | 43'75 | 50'75 |
| 11906 | 11906 | Pipetes Pasteur plàstic PE graduades estèrils 3 ml. Capsa 1000 unitats ..... | 43'75 | 50'75 |



### Pipetes automàtiques compactes

|  |       |  |                |       |       |
|--|-------|--|----------------|-------|-------|
|  | 11911 | Pipeta automàtica compacta ECO volum fix. Capacitat      | 10 µl .....    | 40'00 | 46'40 |
|  | 11912 | Pipeta automàtica compacta ECO volum fix. Capacitat      | 20 µl .....    | 40'00 | 46'40 |
|  | 11914 | Pipeta automàtica compacta ECO volum fix. Capacitat      | 50 µl .....    | 40'00 | 46'40 |
|  | 11915 | Pipeta automàtica compacta ECO volum fix. Capacitat      | 100 µl .....   | 40'00 | 46'40 |
|  | 11916 | Pipeta automàtica compacta ECO volum fix. Capacitat      | 200 µl .....   | 40'00 | 46'40 |
|  | 11917 | Pipeta automàtica compacta ECO volum fix. Capacitat      | 500 µl .....   | 40'00 | 46'40 |
|  | 11918 | Pipeta automàtica compacta ECO volum fix. Capacitat      | 1000 µl .....  | 40'00 | 46'40 |
|  | 11919 | Pipeta automàtica compacta ECO volum variable. Capacitat | 0'2-2 µl ..... | 60'00 | 69'60 |
|  | 11920 | Pipeta automàtica compacta ECO volum variable. Capacitat | 1-10 µl ....   | 60'00 | 69'60 |
|  | 11921 | Pipeta automàtica compacta ECO volum variable. Capacitat | 2-20 µl ....   | 60'00 | 69'60 |
|  | 11922 | Pipeta automàtica compacta ECO volum variable. Capacitat | 20-100 µl ...  | 60'00 | 69'60 |
|  | 11923 | Pipeta automàtica compacta ECO volum variable. Capacitat | 50-200 µl ...  | 60'00 | 69'60 |
|  | 11924 | Pipeta automàtica compacta ECO volum variable. Capacitat | 200-1000 µl .  | 60'00 | 69'60 |
|  | 11925 | Pipeta automàtica compacta ECO volum variable. Capacitat | 1000-5000 µl . | 60'00 | 69'60 |

### Pipetes automàtiques monocanal

|  |       |   |                |        |        |
|--|-------|---|----------------|--------|--------|
|  | 11927 | Pipeta automàtica monocanal PRO volum fix. Capacitat      | 10 µl .....    | 75'00  | 87'00  |
|  | 11928 | Pipeta automàtica monocanal PRO volum fix. Capacitat      | 20 µl .....    | 75'00  | 87'00  |
|  | 11929 | Pipeta automàtica monocanal PRO volum fix. Capacitat      | 25 µl .....    | 75'00  | 87'00  |
|  | 11930 | Pipeta automàtica monocanal PRO volum fix. Capacitat      | 50 µl .....    | 75'00  | 87'00  |
|  | 11931 | Pipeta automàtica monocanal PRO volum fix. Capacitat      | 100 µl .....   | 75'00  | 87'00  |
|  | 11932 | Pipeta automàtica monocanal PRO volum fix. Capacitat      | 200 µl .....   | 75'00  | 87'00  |
|  | 11934 | Pipeta automàtica monocanal PRO volum fix. Capacitat      | 500 µl .....   | 75'00  | 87'00  |
|  | 11935 | Pipeta automàtica monocanal PRO volum fix. Capacitat      | 1000 µl .....  | 75'00  | 87'00  |
|  | 11936 | Pipeta automàtica monocanal PRO volum variable. Capacitat | 0'1-2 µl ..... | 100'00 | 116'00 |
|  | 11937 | Pipeta automàtica monocanal PRO volum variable. Capacitat | 1-10 µl ...    | 100'00 | 116'00 |
|  | 11938 | Pipeta automàtica monocanal PRO volum variable. Capacitat | 2-20 µl ...    | 100'00 | 116'00 |
|  | 11940 | Pipeta automàtica monocanal PRO volum variable. Capacitat | 10-100 µl .    | 100'00 | 116'00 |
|  | 11941 | Pipeta automàtica monocanal PRO volum variable. Capacitat | 20-200 µl .    | 100'00 | 116'00 |
|  | 11943 | Pipeta automàtica monocanal PRO volum variable. Capacitat | 100-1000 µl    | 100'00 | 116'00 |
|  | 11944 | Pipeta automàtica monocanal PRO volum variable. Capacitat | 1000-5000 µl   | 100'00 | 116'00 |

### Puntes pipetes. Suports pipetes

|  |       |                                      |                                       |       |       |
|--|-------|--------------------------------------|---------------------------------------|-------|-------|
|  | 11961 | Puntes pipetes automàtiques          | 0'1-10 µl. Bossa 1000 unitats .....   | 5'25  | 6'09  |
|  | 11962 | Puntes pipetes automàtiques          | 5-200 µl. Bossa 1000 unitats .....    | 3'50  | 4'06  |
|  | 11962 | Puntes pipetes automàtiques          | 100-1000 µl. Bossa 1000 unitats ..... | 6'75  | 7'83  |
|  | 11964 | Puntes pipetes automàtiques          | 1000-5000 µl. Bossa 300 unitats ..... | 12'50 | 14'50 |
|  | 11956 | Suport pipetes automàtiques circular | Capacitat 8 pipetes .....             | 42'00 | 48'72 |

## Provetes vidre



|       |                        |                 |         |       |       |       |
|-------|------------------------|-----------------|---------|-------|-------|-------|
| 10505 | Proveta vidre graduada | 1/5. Capacitat  | 5 ml    | ..... | 2'25  | 2'61  |
| 10506 | Proveta vidre graduada | 1/5. Capacitat  | 10 ml   | ..... | 2'25  | 2'61  |
| 10507 | Proveta vidre graduada | 1/2. Capacitat  | 25 ml   | ..... | 2'75  | 3'19  |
| 10508 | Proveta vidre graduada | 1/1. Capacitat  | 50 ml   | ..... | 3'00  | 3'48  |
| 10509 | Proveta vidre graduada | 1/1. Capacitat  | 100 ml  | ..... | 3'75  | 4'35  |
| 10510 | Proveta vidre graduada | 2/1. Capacitat  | 250 ml  | ..... | 7'00  | 8'12  |
| 10511 | Proveta vidre graduada | 5/1. Capacitat  | 500 ml  | ..... | 10'00 | 11'60 |
| 10512 | Proveta vidre graduada | 10/1. Capacitat | 1000 ml | ..... | 15'00 | 17'40 |
| 10513 | Proveta vidre graduada | 20/1. Capacitat | 2000 ml | ..... | 22'00 | 25'52 |

## Provetes plàstic



|       |                              |                 |         |       |       |       |
|-------|------------------------------|-----------------|---------|-------|-------|-------|
| 10514 | Proveta plàstic PMP graduada | 1/5. Capacitat  | 10 ml   | ..... | 3'75  | 4'35  |
| 10515 | Proveta plàstic PMP graduada | 1/2. Capacitat  | 25 ml   | ..... | 4'00  | 4'64  |
| 10516 | Proveta plàstic PMP graduada | 1/1. Capacitat  | 50 ml   | ..... | 4'75  | 5'51  |
| 10517 | Proveta plàstic PMP graduada | 1/1. Capacitat  | 100 ml  | ..... | 5'50  | 6'38  |
| 10518 | Proveta plàstic PMP graduada | 2/1. Capacitat  | 250 ml  | ..... | 9'00  | 10'44 |
| 10519 | Proveta plàstic PMP graduada | 5/1. Capacitat  | 500 ml  | ..... | 12'50 | 14'50 |
| 10520 | Proveta plàstic PMP graduada | 10/1. Capacitat | 1000 ml | ..... | 20'00 | 23'20 |
| 10521 | Proveta plàstic PMP graduada | 20/1. Capacitat | 2000 ml | ..... | 38'00 | 44'08 |

## Vasos precipitats vidre



|       |                                  |                |            |       |       |       |
|-------|----------------------------------|----------------|------------|-------|-------|-------|
| 10522 | Vas precipitats vidre graduat.   | Capacitat      | 50 ml      | ..... | 0'95  | 1'10  |
| 10523 | Vas precipitats vidre graduat.   | Capacitat      | 100 ml     | ..... | 1'00  | 1'16  |
| 10524 | Vas precipitats vidre graduat.   | Capacitat      | 250 ml     | ..... | 1'15  | 1'33  |
| 10525 | Vas precipitats vidre graduat.   | Capacitat      | 400 ml     | ..... | 1'65  | 1'91  |
| 10526 | Vas precipitats vidre graduat.   | Capacitat      | 600 ml     | ..... | 1'75  | 2'03  |
| 10527 | Vas precipitats vidre graduat.   | Capacitat      | 1000 ml    | ..... | 3'00  | 3'48  |
| 10528 | Vas precipitats vidre graduat.   | Capacitat      | 2000 ml    | ..... | 6'00  | 6'96  |
| 23057 | Vasos precipitats vidre graduats | 50 ml. Capsa   | 12 unitats | ..... | 9'50  | 11'02 |
| 23058 | Vasos precipitats vidre graduats | 100 ml. Capsa  | 12 unitats | ..... | 10'00 | 11'60 |
| 23059 | Vasos precipitats vidre graduats | 250 ml. Capsa  | 12 unitats | ..... | 11'50 | 13'34 |
| 23060 | Vasos precipitats vidre graduats | 400 ml. Capsa  | 12 unitats | ..... | 16'50 | 19'14 |
| 23062 | Vasos precipitats vidre graduats | 600 ml. Capsa  | 6 unitats  | ..... | 8'75  | 10'15 |
| 23063 | Vasos precipitats vidre graduats | 1000 ml. Capsa | 6 unitats  | ..... | 15'00 | 17'40 |

## Vasos precipitats plàstic



|       |                                      |           |         |       |       |       |
|-------|--------------------------------------|-----------|---------|-------|-------|-------|
| 10529 | Vas precipitats plàstic PMP graduat. | Capacitat | 50 ml   | ..... | 2'75  | 3'19  |
| 10530 | Vas precipitats plàstic PMP graduat. | Capacitat | 100 ml  | ..... | 3'00  | 3'48  |
| 10531 | Vas precipitats plàstic PMP graduat. | Capacitat | 250 ml  | ..... | 3'50  | 4'06  |
| 10532 | Vas precipitats plàstic PMP graduat. | Capacitat | 500 ml  | ..... | 6'00  | 6'96  |
| 10534 | Vas precipitats plàstic PMP graduat. | Capacitat | 1000 ml | ..... | 8'00  | 9'28  |
| 10535 | Vas precipitats plàstic PMP graduat. | Capacitat | 2000 ml | ..... | 12'00 | 13'92 |

### Matrassos aforats vidre



|       |  |       |       |
|-------|--|-------|-------|
| 10536 | Matràs aforat vidre amb tap plàstic. Capacitat 25 ml .....             | 2'40  | 2'78  |
| 10537 | Matràs aforat vidre amb tap plàstic. Capacitat 50 ml .....             | 2'50  | 2'90  |
| 10538 | Matràs aforat vidre amb tap plàstic. Capacitat 100 ml .....            | 2'75  | 3'19  |
| 10539 | Matràs aforat vidre amb tap plàstic. Capacitat 250 ml .....            | 3'75  | 4'35  |
| 10540 | Matràs aforat vidre amb tap plàstic. Capacitat 500 ml .....            | 5'25  | 6'09  |
| 10541 | Matràs aforat vidre amb tap plàstic. Capacitat 1000 ml .....           | 8'00  | 9'28  |
| 23081 | Matrassos aforats vidre amb tap plàstic 25 ml. Capsa 10 unitats .....  | 20'00 | 23'20 |
| 23082 | Matrassos aforats vidre amb tap plàstic 50 ml. Capsa 10 unitats .....  | 21'00 | 24'36 |
| 23083 | Matrassos aforats vidre amb tap plàstic 100 ml. Capsa 10 unitats ..... | 23'00 | 26'68 |
| 23085 | Matrassos aforats vidre amb tap plàstic 250 ml. Capsa 2 unitats .....  | 6'25  | 7'25  |
| 23086 | Matrassos aforats vidre amb tap plàstic 500 ml. Capsa 2 unitats .....  | 9'00  | 10'44 |

### Matrassos aforats plàstic



|       |  |       |       |
|-------|--|-------|-------|
| 10542 | Matràs aforat plàstic PMP amb tap. Capacitat 50 ml .....   | 7'00  | 8'12  |
| 10543 | Matràs aforat plàstic PMP amb tap. Capacitat 100 ml .....  | 8'00  | 9'28  |
| 10544 | Matràs aforat plàstic PMP amb tap. Capacitat 250 ml .....  | 11'00 | 12'76 |
| 10545 | Matràs aforat plàstic PMP amb tap. Capacitat 500 ml .....  | 12'00 | 13'92 |
| 10546 | Matràs aforat plàstic PMP amb tap. Capacitat 1000 ml ..... | 16'00 | 18'56 |

### Matrassos esfèrics fons rodó



|       |   |      |      |
|-------|---|------|------|
| 10550 | Matràs esfèric fons rodó vidre. Capacitat 50 ml .....   | 1'75 | 2'03 |
| 10551 | Matràs esfèric fons rodó vidre. Capacitat 100 ml .....  | 1'75 | 2'03 |
| 10552 | Matràs esfèric fons rodó vidre. Capacitat 250 ml .....  | 2'00 | 2'32 |
| 10553 | Matràs esfèric fons rodó vidre. Capacitat 500 ml .....  | 3'00 | 3'48 |
| 10554 | Matràs esfèric fons rodó vidre. Capacitat 1000 ml ..... | 5'00 | 5'80 |

### Matrassos esfèrics fons pla



|       |  |      |      |
|-------|--|------|------|
| 10555 | Matràs esfèric fons pla vidre. Capacitat 50 ml .....   | 1'75 | 2'03 |
| 10556 | Matràs esfèric fons pla vidre. Capacitat 100 ml .....  | 1'75 | 2'03 |
| 10557 | Matràs esfèric fons pla vidre. Capacitat 250 ml .....  | 2'00 | 2'32 |
| 10558 | Matràs esfèric fons pla vidre. Capacitat 500 ml .....  | 3'00 | 3'48 |
| 10559 | Matràs esfèric fons pla vidre. Capacitat 1000 ml ..... | 5'00 | 5'80 |



### Matrassos esfèrics fons rodó esmerilats



|       |   |      |      |
|-------|---|------|------|
| 14003 | Matràs esfèric fons rodó esmerilat 14/23. Capacitat 50 ml .....   | 3'00 | 3'48 |
| 14004 | Matràs esfèric fons rodó esmerilat 14/23. Capacitat 100 ml .....  | 3'25 | 3'77 |
| 14011 | Matràs esfèric fons rodó esmerilat 29/32. Capacitat 100 ml .....  | 4'50 | 5'22 |
| 14012 | Matràs esfèric fons rodó esmerilat 29/32. Capacitat 250 ml .....  | 5'00 | 5'80 |
| 14013 | Matràs esfèric fons rodó esmerilat 29/32. Capacitat 500 ml .....  | 6'00 | 6'96 |
| 14014 | Matràs esfèric fons rodó esmerilat 29/32. Capacitat 1000 ml ..... | 7'75 | 8'99 |

### Matrassos esfèrics fons pla esmerilats



|       |  |      |       |
|-------|--|------|-------|
| 14016 | Matràs esfèric fons pla esmerilat 14/23. Capacitat 50 ml .....   | 3'25 | 3'77  |
| 14017 | Matràs esfèric fons pla esmerilat 14/23. Capacitat 100 ml .....  | 3'50 | 4'06  |
| 14023 | Matràs esfèric fons pla esmerilat 29/32. Capacitat 100 ml .....  | 4'50 | 5'22  |
| 14024 | Matràs esfèric fons pla esmerilat 29/32. Capacitat 250 ml .....  | 5'25 | 6'09  |
| 14025 | Matràs esfèric fons pla esmerilat 29/32. Capacitat 500 ml .....  | 6'00 | 6'96  |
| 14026 | Matràs esfèric fons pla esmerilat 29/32. Capacitat 1000 ml ..... | 9'00 | 10'44 |

### Matrassos Erlenmeyer vidre



|       |  |       |       |
|-------|--|-------|-------|
| 10560 | Matràs Erlenmeyer vidre graduat. Capacitat 50 ml .....             | 0'80  | 0'93  |
| 10561 | Matràs Erlenmeyer vidre graduat. Capacitat 100 ml .....            | 0'90  | 1'04  |
| 10562 | Matràs Erlenmeyer vidre graduat. Capacitat 250 ml .....            | 1'25  | 1'45  |
| 10563 | Matràs Erlenmeyer vidre graduat. Capacitat 500 ml .....            | 2'00  | 2'32  |
| 10564 | Matràs Erlenmeyer vidre graduat. Capacitat 1000 ml .....           | 3'25  | 3'77  |
| 10565 | Matràs Erlenmeyer vidre graduat. Capacitat 2000 ml .....           | 5'50  | 6'38  |
| 23152 | Matrassos Erlenmeyer vidre graduats 50 ml. Capsa 12 unitats .....  | 8'00  | 9'28  |
| 23153 | Matrassos Erlenmeyer vidre graduats 100 ml. Capsa 12 unitats ..... | 9'00  | 10'44 |
| 23154 | Matrassos Erlenmeyer vidre graduats 250 ml. Capsa 6 unitats .....  | 6'25  | 7'25  |
| 23155 | Matrassos Erlenmeyer vidre graduats 500 ml. Capsa 6 unitats .....  | 10'00 | 11'60 |
| 23156 | Matrassos Erlenmeyer vidre graduats 1000 ml. Capsa 6 unitats ..... | 16'25 | 18'85 |

### Matrassos Erlenmeyer esmerilats



|       |  |      |      |
|-------|--|------|------|
| 14053 | Matràs Erlenmeyer esmerilat 14/23. Capacitat 50 ml .....   | 2'75 | 3'19 |
| 14057 | Matràs Erlenmeyer esmerilat 29/32. Capacitat 100 ml .....  | 4'50 | 5'22 |
| 14058 | Matràs Erlenmeyer esmerilat 29/32. Capacitat 250 ml .....  | 4'75 | 5'51 |
| 14059 | Matràs Erlenmeyer esmerilat 29/32. Capacitat 500 ml .....  | 5'75 | 6'67 |
| 14060 | Matràs Erlenmeyer esmerilat 29/32. Capacitat 1000 ml ..... | 8'00 | 9'28 |

## Matrassos Erlenmeyer plàstic



|       |   |       |       |
|-------|---|-------|-------|
| 10566 | Matràs Erlenmeyer plàstic PMP graduat. Capacitat 50 ml .....  | 9'00  | 10'44 |
| 10567 | Matràs Erlenmeyer plàstic PMP graduat. Capacitat 125 ml ..... | 9'00  | 10'44 |
| 10568 | Matràs Erlenmeyer plàstic PMP graduat. Capacitat 250 ml ..... | 12'00 | 13'92 |
| 10569 | Matràs Erlenmeyer plàstic PMP graduat. Capacitat 500 ml ..... | 20'00 | 23'20 |

## Matrassos Kitasato vidre



|       |   |      |      |
|-------|---|------|------|
| 10570 | Matràs Kitasato vidre amb boca 35 mm. Capacitat 250 ml .....  | 3'25 | 3'77 |
| 10571 | Matràs Kitasato vidre amb boca 38 mm. Capacitat 500 ml .....  | 5'00 | 5'80 |
| 10572 | Matràs Kitasato vidre amb boca 44 mm. Capacitat 1000 ml ..... | 7'25 | 8'41 |

## Matrassos Kitasato plàstic



|       |  |       |       |
|-------|--|-------|-------|
| 10573 | Matràs Kitasato plàstic PP amb boca 29 mm. Capacitat 250 ml .....  | 17'50 | 20'30 |
| 10574 | Matràs Kitasato plàstic PP amb boca 34 mm. Capacitat 500 ml .....  | 27'00 | 31'32 |
| 10575 | Matràs Kitasato plàstic PP amb boca 34 mm. Capacitat 1000 ml ..... | 27'50 | 31'90 |

## Juntes còniques goma

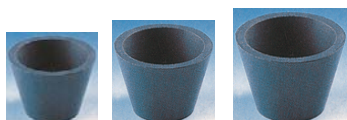

|       |   |      |      |
|-------|---|------|------|
| 10810 | Junta cònica goma per a matrassos Kitasato N-3. Mides 33x21x15 mm ..... | 1'40 | 1'62 |
| 10811 | Junta cònica goma per a matrassos Kitasato N-4. Mides 41x27x19 mm ..... | 1'80 | 2'09 |
| 10812 | Junta cònica goma per a matrassos Kitasato N-5. Mides 53x33x23 mm ..... | 2'40 | 2'78 |

## Refrigerants



|       |  |      |      |
|-------|--|------|------|
| ----- | Refrigerant recte Liebig-West esmerilats 14/23. Longitud útil 200 mm ..... | 5'50 | 6'38 |
| ----- | Refrigerant recte Liebig-West esmerilats 29/32. Longitud útil 300 mm ..... | 8'50 | 9'86 |



|       |   |      |       |
|-------|---|------|-------|
| ----- | Refrigerant boles Allihn esmerilats 14/23. Longitud útil 200 mm ..... | 6'25 | 7'25  |
| ----- | Refrigerant boles Allihn esmerilats 29/32. Longitud útil 300 mm ..... | 9'25 | 10'73 |



|       |  |      |       |
|-------|--|------|-------|
| ----- | Refrigerant serpenti Graham esmerilats 14/23. Longitud útil 200 mm ..... | 7'00 | 8'12  |
| ----- | Refrigerant serpenti Graham esmerilats 29/32. Longitud útil 300 mm ..... | 9'75 | 11'31 |

### Embuts anàlisi vidre



|       |   |       |       |
|-------|---|-------|-------|
| 10580 | Embut anàlisi vidre forma alemanya. Diàmetre 50 mm .....          | 1'15  | 1'33  |
| 10581 | Embut anàlisi vidre forma alemanya. Diàmetre 60 mm .....          | 1'35  | 1'57  |
| 10582 | Embut anàlisi vidre forma alemanya. Diàmetre 75 mm .....          | 1'65  | 1'91  |
| 10583 | Embut anàlisi vidre forma alemanya. Diàmetre 90 mm .....          | 1'95  | 2'26  |
| 10584 | Embut anàlisi vidre forma alemanya. Diàmetre 100 mm .....         | 2'30  | 2'67  |
| 23201 | Embuts anàlisi vidre forma alemanya 50 mm. Capsa 12 unitats ..... | 11'50 | 13'34 |
| 23202 | Embuts anàlisi vidre forma alemanya 60 mm. Capsa 12 unitats ..... | 13'50 | 15'66 |
| 23203 | Embuts anàlisi vidre forma alemanya 75 mm. Capsa 12 unitats ..... | 16'50 | 19'14 |
| 23204 | Embuts anàlisi vidre forma alemanya 90 mm. Capsa 12 unitats ..... | 19'50 | 22'62 |
| 23205 | Embuts anàlisi vidre forma alemanya 100 mm. Capsa 8 unitats ..... | 15'30 | 17'75 |

### Embuts anàlisi plàstic



|       |   |       |       |
|-------|---|-------|-------|
| 10585 | Embut anàlisi plàstic PP forma alemanya. Diàmetre 50 mm .....           | 0'40  | 0'46  |
| 10586 | Embut anàlisi plàstic PP forma alemanya. Diàmetre 62 mm .....           | 0'60  | 0'70  |
| 10587 | Embut anàlisi plàstic PP forma alemanya. Diàmetre 75 mm .....           | 0'60  | 0'70  |
| 10588 | Embut anàlisi plàstic PP forma alemanya. Diàmetre 100 mm .....          | 1'10  | 1'28  |
| 23206 | Embuts anàlisi plàstic PP forma alemanya 50 mm. Capsa 12 unitats .....  | 4'00  | 4'64  |
| 23207 | Embuts anàlisi plàstic PP forma alemanya 62 mm. Capsa 12 unitats .....  | 6'00  | 6'96  |
| 23208 | Embuts anàlisi plàstic PP forma alemanya 75 mm. Capsa 12 unitats .....  | 6'00  | 6'96  |
| 23209 | Embuts anàlisi plàstic PP forma alemanya 100 mm. Capsa 12 unitats ..... | 11'00 | 12'76 |

### Embuts Büchner



|       |   |       |       |
|-------|---|-------|-------|
| 10589 | Embut Büchner porcellana. Diàmetre placa 50 mm .....  | 3'75  | 4'35  |
| 10590 | Embut Büchner porcellana. Diàmetre placa 70 mm .....  | 6'50  | 7'54  |
| 10591 | Embut Büchner porcellana. Diàmetre placa 90 mm .....  | 8'50  | 9'86  |
| 10592 | Embut Büchner porcellana. Diàmetre placa 110 mm ..... | 13'00 | 15'08 |

### Embuts seguretat



|       |   |      |      |
|-------|---|------|------|
| 10593 | Embut seguretat tub recte. Longitud 300 mm .....  | 1'75 | 2'03 |
| 10594 | Embut seguretat tub 1 bola. Longitud 300 mm ..... | 2'00 | 2'32 |

### Embuts decantació vidre



|       |  |       |       |
|-------|--|-------|-------|
| 10595 | Embut decantació vidre amb clau punxó PTFE. Capacitat 100 ml .....       | 15'00 | 17'40 |
| 10596 | Embut decantació vidre amb clau punxó PTFE. Capacitat 250 ml .....       | 18'00 | 20'88 |
| 10597 | Embut decantació vidre amb clau punxó PTFE. Capacitat 500 ml .....       | 23'50 | 27'26 |
| ----- | Suport embut decantació plàstic PP. Adequat embuts 250 ml a 500 ml ..... | 3'00  | 3'48  |

## Embut decantació plàstic



|       |  |       |       |
|-------|--|-------|-------|
| 10598 | Embut decantació plàstic PMP amb clau cònica. Capacitat 125 ml ..... | 29'50 | 34'22 |
| 10599 | Embut decantació plàstic PMP amb clau cònica. Capacitat 250 ml ..... | 34'25 | 39'73 |
| 10600 | Embut decantació plàstic PMP amb clau cònica. Capacitat 500 ml ..... | 44'25 | 51'33 |

## Dessecadors



12311-12314

12315-12318

|       |   |        |        |
|-------|---|--------|--------|
| 12311 | Dessecador normal tapa pom amb placa 150 mm. Capacitat 2 litres .....       | 25'00  | 29'00  |
| 12312 | Dessecador normal tapa pom amb placa 200 mm. Capacitat 4 litres .....       | 36'00  | 41'76  |
| 12313 | Dessecador normal tapa pom amb placa 250 mm. Capacitat 7 litres .....       | 53'00  | 61'48  |
| 12314 | Dessecador normal tapa pom amb placa 300 mm. Capacitat 14 litres .....      | 82'00  | 95'12  |
| 12315 | Dessecador per a buit tapa clau amb placa 150 mm. Capacitat 2 litres .....  | 32'00  | 37'12  |
| 12316 | Dessecador per a buit tapa clau amb placa 200 mm. Capacitat 4 litres .....  | 48'00  | 55'68  |
| 12317 | Dessecador per a buit tapa clau amb placa 250 mm. Capacitat 7 litres .....  | 70'00  | 81'20  |
| 12318 | Dessecador per a buit tapa clau amb placa 300 mm. Capacitat 14 litres ..... | 105'00 | 121'80 |

## Càpsules Petri vidre



|       |   |       |       |
|-------|---|-------|-------|
| 10601 | Càpsula Petri vidre amb tapa. Mides 15x60 mm .....              | 0'75  | 0'87  |
| 10602 | Càpsula Petri vidre amb tapa. Mides 15x80 mm .....              | 1'00  | 1'16  |
| 10603 | Càpsula Petri vidre amb tapa. Mides 20x100 mm .....             | 1'00  | 1'16  |
| 10604 | Càpsula Petri vidre amb tapa. Mides 20x120 mm .....             | 1'50  | 1'74  |
| 23211 | Càpsules Petri vidre amb tapa 15x60 mm. Capsa 12 unitats .....  | 7'50  | 8'70  |
| 23212 | Càpsules Petri vidre amb tapa 15x80 mm. Capsa 12 unitats .....  | 10'00 | 11'60 |
| 23213 | Càpsules Petri vidre amb tapa 20x100 mm. Capsa 12 unitats ..... | 10'00 | 11'60 |
| 23214 | Càpsules Petri vidre amb tapa 20x120 mm. Capsa 12 unitats ..... | 15'00 | 17'40 |

## Càpsules Petri plàstic



|       |   |       |       |
|-------|---|-------|-------|
| 12182 | Càpsules Petri plàstic PS netes 14x90 mm amb tapa. Paquet 20 unitats .....    | 1'50  | 1'61  |
| 12183 | Càpsules Petri plàstic PS estèrils 16x90 mm amb tapa. Paquet 20 unitats ..... | 3'25  | 3'77  |
| 12181 | Càpsules Petri plàstic PS estèrils gamma 14x90 mm. Capsa 500 unitats .....    | 48'00 | 51'36 |

## Càpsules porcellana baixes



|       |   |       |       |
|-------|---|-------|-------|
| 10605 | Càpsula porcellana baixa fons pla. Mides 15x80 mm (25 ml) .....       | 1'95  | 2'26  |
| 10606 | Càpsula porcellana baixa fons pla. Mides 20x100 mm (70 ml) .....      | 2'35  | 2'73  |
| 10607 | Càpsula porcellana baixa fons pla. Mides 22x125 mm (150 ml) .....     | 5'00  | 5'80  |
| 23216 | Càpsules porcellana baixes fons pla 15x80 mm. Capsa 10 unitats .....  | 16'25 | 18'85 |
| 23217 | Càpsules porcellana baixes fons pla 20x100 mm. Capsa 10 unitats ..... | 19'50 | 22'62 |
| 23218 | Càpsules porcellana baixes fons pla 22x125 mm. Capsa 5 unitats .....  | 21'00 | 24'36 |



## Càpsules porcellana altes



|       |   |      |      |
|-------|---|------|------|
| 10608 | Càpsula porcellana alta fons rodó. Mides 30x74 mm (60 ml) .....   | 2'00 | 2'32 |
| 10609 | Càpsula porcellana alta fons rodó. Mides 35x90 mm (100 ml) .....  | 2'20 | 2'55 |
| 10610 | Càpsula porcellana alta fons rodó. Mides 39x100 mm (140 ml) ..... | 3'75 | 4'35 |
| 10611 | Càpsula porcellana alta fons rodó. Mides 44x110 mm (200 ml) ..... | 4'20 | 4'87 |



|       |   |       |       |
|-------|---|-------|-------|
| 23220 | Càpsules porcellana altes fons rodó 30x74 mm. Capsa 10 unitats .....  | 16'75 | 19'43 |
| 23221 | Càpsules porcellana altes fons rodó 35x90 mm. Capsa 10 unitats .....  | 18'25 | 21'17 |
| 23222 | Càpsules porcellana altes fons rodó 39x100 mm. Capsa 10 unitats ..... | 31'25 | 36'25 |
| 23223 | Càpsules porcellana altes fons rodó 44x110 mm. Capsa 10 unitats ..... | 35'00 | 40'60 |

|       |  |      |      |
|-------|--|------|------|
| 10612 | Càpsula porcellana alta fons pla amb mànec. Mides 39x66 mm (70 ml) ...   | 4'50 | 5'22 |
| 10613 | Càpsula porcellana alta fons pla amb mànec. Mides 48x90 mm (150 ml) ...  | 6'00 | 6'96 |
| 10614 | Càpsula porcellana alta fons pla amb mànec. Mides 52x96 mm (200 ml) ...  | 6'75 | 7'83 |
| 10615 | Càpsula porcellana alta fons pla amb mànec. Mides 60x108 mm (250 ml) ... | 8'25 | 9'57 |

|       |  |       |       |
|-------|--|-------|-------|
| 23226 | Càpsules porcellana altes fons pla amb mànec 39x66 mm. Capsa 10 unitats  | 37'50 | 43'50 |
| 23227 | Càpsules porcellana altes fons pla amb mànec 48x90 mm. Capsa 10 unitats  | 50'00 | 58'00 |
| 23228 | Càpsules porcellana altes fons pla amb mànec 52x96 mm. Capsa 10 unitats  | 56'25 | 65'25 |
| 23229 | Càpsules porcellana altes fons pla amb mànec 60x108 mm. Capsa 10 unitats | 68'75 | 79'75 |

## Gresols porcellana



|       |  |      |      |
|-------|--|------|------|
| 10616 | Gresol porcellana forma baixa amb tapa. Mides 23x43 mm (15 ml) ..... | 1'15 | 1'33 |
| 10617 | Gresol porcellana forma baixa amb tapa. Mides 27x47 mm (25 ml) ..... | 1'30 | 1'51 |
| 10618 | Gresol porcellana forma baixa amb tapa. Mides 30x51 mm (30 ml) ..... | 1'30 | 1'51 |

|       |  |       |       |
|-------|--|-------|-------|
| 23231 | Gresols porcellana forma baixa amb tapa 23x43 mm. Capsa 10 unitats ..... | 9'50  | 11'02 |
| 23232 | Gresols porcellana forma baixa amb tapa 27x47 mm. Capsa 10 unitats ..... | 11'00 | 12'76 |
| 23233 | Gresols porcellana forma baixa amb tapa 30x51 mm. Capsa 10 unitats ..... | 11'00 | 12'76 |



|       |  |      |      |
|-------|--|------|------|
| 10619 | Gresol porcellana forma mitjana amb tapa. Mides 30x35 mm (15 ml) ..... | 1'15 | 1'33 |
| 10620 | Gresol porcellana forma mitjana amb tapa. Mides 36x40 mm (25 ml) ..... | 1'30 | 1'51 |
| 10621 | Gresol porcellana forma mitjana amb tapa. Mides 41x42 mm (30 ml) ..... | 1'30 | 1'51 |
| 10622 | Gresol porcellana forma mitjana amb tapa. Mides 42x48 mm (40 ml) ..... | 1'50 | 1'74 |

|       |   |       |       |
|-------|---|-------|-------|
| 23236 | Gresols porcellana forma mitjana amb tapa 30x35 mm. Capsa 10 unitats .... | 9'50  | 11'02 |
| 23237 | Gresols porcellana forma mitjana amb tapa 36x40 mm. Capsa 10 unitats .... | 11'00 | 12'76 |
| 23238 | Gresols porcellana forma mitjana amb tapa 41x42 mm. Capsa 10 unitats .... | 11'00 | 12'76 |
| 23239 | Gresols porcellana forma mitjana amb tapa 42x48 mm. Capsa 10 unitats .... | 12'50 | 14'50 |



|       |   |      |      |
|-------|---|------|------|
| 10623 | Gresol porcellana forma alta amb tapa. Mides 36x34 mm (18 ml) ..... | 1'15 | 1'33 |
| 10624 | Gresol porcellana forma alta amb tapa. Mides 38x36 mm (20 ml) ..... | 1'30 | 1'51 |
| 10625 | Gresol porcellana forma alta amb tapa. Mides 46x40 mm (30 ml) ..... | 1'30 | 1'51 |
| 10626 | Gresol porcellana forma alta amb tapa. Mides 54x42 mm (40 ml) ..... | 1'50 | 1'74 |

|       |   |       |       |
|-------|---|-------|-------|
| 23241 | Gresols porcellana forma alta amb tapa 36x34 mm. Capsa 10 unitats ..... | 9'50  | 11'02 |
| 23242 | Gresols porcellana forma alta amb tapa 38x36 mm. Capsa 10 unitats ..... | 11'00 | 12'76 |
| 23243 | Gresols porcellana forma alta amb tapa 46x40 mm. Capsa 10 unitats ..... | 11'00 | 12'76 |
| 23244 | Gresols porcellana forma alta amb tapa 54x42 mm. Capsa 10 unitats ..... | 12'50 | 14'50 |

## Navetes combustió porcellana



|       |  |      |      |
|-------|--|------|------|
| 10627 | Naveta combustió porcellana. Mides 88x13x10 mm .....             | 0'18 | 0'21 |
| 23246 | Navetes combustió porcellana 88x13x10 mm. Capsa 12 unitats ..... | 1'80 | 2'09 |

## Plaques tintatge porcellana



|       |   |       |       |
|-------|---|-------|-------|
| 10628 | Placa tintatge porcellana amb 6 cavitats. Mides 85x54 mm .....            | 2'35  | 2'73  |
| 10629 | Placa tintatge porcellana amb 12 cavitats. Mides 115x90 mm .....          | 4'25  | 4'93  |
| 23248 | Plaques tintatge porcellana amb 6 cavitats 85x54 mm. Capsa 12 unitats .   | 23'50 | 27'26 |
| 23249 | Plaques tintatge porcellana amb 12 cavitats 115x90 mm. Capsa 10 unitats . | 35'50 | 41'18 |

## Cristal·litzadors



|       |  |      |      |
|-------|--|------|------|
| 10630 | Cristal·litzador vidre gruixut amb reforç. Mides 55x100 mm (300 ml) .....  | 6'00 | 6'96 |
| 10631 | Cristal·litzador vidre gruixut amb reforç. Mides 60x120 mm (500 ml) .....  | 7'00 | 8'12 |
| 10632 | Cristal·litzador vidre gruixut amb reforç. Mides 70x150 mm (999 ml) .....  | 8'00 | 9'28 |
| 10633 | Cristal·litzador vidre borosilicat amb bec. Mides 50x100 mm (250 ml) ..... | 3'50 | 4'06 |
| 10634 | Cristal·litzador vidre borosilicat amb bec. Mides 65x120 mm (500 ml) ..... | 4'50 | 5'22 |
| 10635 | Cristal·litzador vidre borosilicat amb bec. Mides 75x150 mm (999 ml) ..... | 7'00 | 8'12 |

## Vidres rellotge

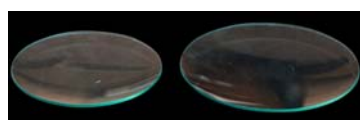

|       |  |       |       |
|-------|--|-------|-------|
| 10636 | Vidre rellotge caires polits. Diàmetre 45 mm .....           | 0'65  | 0'75  |
| 10637 | Vidre rellotge caires polits. Diàmetre 60 mm .....           | 0'70  | 0'81  |
| 10638 | Vidre rellotge caires polits. Diàmetre 80 mm .....           | 1'00  | 1'16  |
| 10639 | Vidre rellotge caires polits. Diàmetre 100 mm .....          | 1'30  | 1'51  |
| 10640 | Vidre rellotge caires polits. Diàmetre 120 mm .....          | 1'40  | 1'62  |
| 23251 | Vidres rellotge caires polits 45 mm. Capsa 10 unitats .....  | 5'25  | 6'09  |
| 23252 | Vidres rellotge caires polits 60 mm. Capsa 10 unitats .....  | 5'75  | 6'67  |
| 23253 | Vidres rellotge caires polits 80 mm. Capsa 10 unitats .....  | 8'75  | 10'15 |
| 23254 | Vidres rellotge caires polits 100 mm. Capsa 10 unitats ..... | 11'00 | 12'76 |
| 23255 | Vidres rellotge caires polits 120 mm. Capsa 10 unitats ..... | 11'75 | 13'63 |

## Tubs assaig



|       |   |       |       |
|-------|---|-------|-------|
| 10641 | Tub assaig vidre borosilicat. Mides 16x160 mm .....                       | 0'12  | 0'14  |
| 10642 | Tub assaig vidre borosilicat. Mides 18x180 mm .....                       | 0'17  | 0'20  |
| 10643 | Tub assaig vidre borosilicat. Mides 20x150 mm .....                       | 0'44  | 0'51  |
| 10644 | Tub assaig vidre borosilicat. Mides 25x200 mm .....                       | 0'55  | 0'64  |
| 23257 | Tubs assaig vidre borosilicat 16x160 mm. Capsa 100 unitats .....          | 10'00 | 11'60 |
| 23258 | Tubs assaig vidre borosilicat 18x180 mm. Capsa 100 unitats .....          | 14'00 | 16'24 |
| 23259 | Tubs assaig vidre borosilicat 20x150 mm. Capsa 100 unitats .....          | 36'50 | 42'34 |
| 23260 | Tubs assaig vidre borosilicat 25x200 mm. Capsa 50 unitats .....           | 23'00 | 26'68 |
| 14328 | Tub assaig vidre borosilicat tap rosca plàstic PP. Mides 16x150 mm .....  | 0'50  | 0'58  |
| 23268 | Tubs assaig vidre borosilicat tap rosca plàstic PP 16x150 mm. Capsa 50 un | 20'75 | 24'07 |

## Tubs centrifugadora



|              |  |             |             |
|--------------|--|-------------|-------------|
| <b>10645</b> | Tub centrifugadora vidre fons cilíndric. Mides 16x100 mm .....     | <b>0'30</b> | <i>0'35</i> |
| <b>10646</b> | Tub centrifugadora vidre fons cònic. Mides 16x100 mm .....         | <b>0'30</b> | <i>0'35</i> |
| -----        | Tub centrifugadora vidre fons cònic graduat. Mides 17x110 mm ..... | <b>0'75</b> | <i>0'87</i> |

## Tubs comunicació



|              |   |             |             |
|--------------|---|-------------|-------------|
| <b>10576</b> | Tub comunicació vidre forma U sense olives. Mides 15x150 mm ..... | <b>1'00</b> | <i>1'16</i> |
| <b>10577</b> | Tub comunicació vidre forma U amb olives. Mides 15x150 mm .....   | <b>2'25</b> | <i>2'61</i> |

## Tubs vidre. Tallatubs



|              |  |              |              |
|--------------|--|--------------|--------------|
| <b>10578</b> | Tubs vidre borosilicat 7x500 mm. Paquet 50 unitats ..... | <b>20'00</b> | <i>23'20</i> |
| <b>10579</b> | Pinces tallatubs vidre. Tubs fins a 30 mm .....          | <b>8'25</b>  | <i>9'57</i>  |
| <b>12206</b> | Llima triangular tallatubs vidre. Mida 75 mm .....       | <b>2'50</b>  | <i>2'90</i>  |

## Varetas agitadores



|              |   |             |             |
|--------------|---|-------------|-------------|
| <b>10647</b> | Vareta agitadora vidre puntes polides. Mides 5x200 mm ..... | <b>0'50</b> | <i>0'58</i> |
| <b>10648</b> | Vareta agitadora vidre puntes polides. Mides 5x300 mm ..... | <b>0'60</b> | <i>0'70</i> |
| <b>10649</b> | Vareta agitadora vidre puntes polides. Mides 6x400 mm ..... | <b>0'75</b> | <i>0'87</i> |

## Morters vidre



|              |   |             |             |
|--------------|---|-------------|-------------|
| <b>10650</b> | Morter vidre amb bec i mà. Mides 40x60 mm (90 ml) .....   | <b>2'00</b> | <i>2'32</i> |
| <b>10651</b> | Morter vidre amb bec i mà. Mides 50x80 mm (100 ml) .....  | <b>2'75</b> | <i>3'19</i> |
| <b>10652</b> | Morter vidre amb bec i mà. Mides 60x100 mm (200 ml) ..... | <b>3'50</b> | <i>4'06</i> |
| <b>10653</b> | Morter vidre amb bec i mà. Mides 75x120 mm (400 ml) ..... | <b>5'50</b> | <i>6'38</i> |
| <b>10654</b> | Morter vidre amb bec i mà. Mides 90x150 mm (900 ml) ..... | <b>8'00</b> | <i>9'28</i> |

## Morters porcellana



|              |  |             |              |
|--------------|--|-------------|--------------|
| <b>10655</b> | Morter porcellana amb bec i mà. Mides 45x80 mm (50 ml) .....   | <b>2'75</b> | <i>3'19</i>  |
| <b>10656</b> | Morter porcellana amb bec i mà. Mides 45x100 mm (100 ml) ..... | <b>3'50</b> | <i>4'06</i>  |
| <b>10657</b> | Morter porcellana amb bec i mà. Mides 62x130 mm (300 ml) ..... | <b>5'25</b> | <i>6'09</i>  |
| <b>10658</b> | Morter porcellana amb bec i mà. Mides 74x160 mm (500 ml) ..... | <b>9'50</b> | <i>11'02</i> |

## Morters àgata



|       |   |        |        |
|-------|---|--------|--------|
| 10659 | Morter àgata amb mà. Mides útils 14x50 mm (15 ml) .....   | 70'00  | 81'20  |
| 10660 | Morter àgata amb mà. Mides útils 18x65 mm (30 ml) .....   | 100'00 | 116'00 |
| 10661 | Morter àgata amb mà. Mides útils 25x82 mm (70 ml) .....   | 140'00 | 162'40 |
| 10662 | Morter àgata amb mà. Mides útils 30x100 mm (140 ml) ..... | 190'00 | 220'40 |

## Flascons vidre borosilicat



|       |   |       |       |
|-------|---|-------|-------|
| 12355 | Flascó vidre borosilicat graduat amb rosca ISO. Capacitat 100 ml .....    | 3'00  | 3'48  |
| 12356 | Flascó vidre borosilicat graduat amb rosca ISO. Capacitat 250 ml .....    | 3'35  | 3'89  |
| 12357 | Flascó vidre borosilicat graduat amb rosca ISO. Capacitat 500 ml .....    | 3'65  | 4'23  |
| 12358 | Flascó vidre borosilicat graduat amb rosca ISO. Capacitat 1000 ml .....   | 5'50  | 6'38  |
| 12359 | Flascó vidre borosilicat graduat amb rosca ISO. Capacitat 2000 ml .....   | 10'00 | 11'60 |
| 23281 | Flascons vidre borosilicat graduats amb rosca ISO 100 ml. Capsa 10 units  | 25'25 | 29'29 |
| 23282 | Flascons vidre borosilicat graduats amb rosca ISO 250 ml. Capsa 10 units  | 27'75 | 32'19 |
| 23283 | Flascons vidre borosilicat graduats amb rosca ISO 500 ml. Capsa 10 units  | 30'50 | 35'38 |
| 23284 | Flascons vidre borosilicat graduats amb rosca ISO 1000 ml. Capsa 10 units | 46'00 | 53'36 |

## Flascons vidre topazi



|       |   |      |      |
|-------|---|------|------|
| 10663 | Flascó vidre topazi amb tap rosca. Capacitat 30 ml .....          | 0'30 | 0'35 |
| 10664 | Flascó vidre topazi amb tap rosca. Capacitat 60 ml .....          | 0'30 | 0'35 |
| 10665 | Flascó vidre topazi amb tap rosca. Capacitat 125 ml .....         | 0'35 | 0'41 |
| 10666 | Flascó vidre topazi amb tap rosca. Capacitat 250 ml .....         | 0'45 | 0'52 |
| 10667 | Flascó vidre topazi amb tap rosca. Capacitat 500 ml .....         | 1'00 | 1'16 |
| 10668 | Flascó vidre topazi amb tap rosca. Capacitat 1000 ml .....        | 1'40 | 1'62 |
| ----- | Flascó vidre topazi amb tap plàstic LDPE. Capacitat 100 ml .....  | 2'00 | 2'32 |
| ----- | Flascó vidre topazi amb tap plàstic LDPE. Capacitat 250 ml .....  | 2'25 | 2'61 |
| ----- | Flascó vidre topazi amb tap plàstic LDPE. Capacitat 500 ml .....  | 2'75 | 3'19 |
| ----- | Flascó vidre topazi amb tap plàstic LDPE. Capacitat 1000 ml ..... | 3'75 | 4'35 |

## Flascons plàstic



|       |  |      |      |
|-------|--|------|------|
| 12360 | Flascó plàstic PP amb tap rosca. Capacitat 30 ml .....   | 0'60 | 0'70 |
| 12361 | Flascó plàstic PP amb tap rosca. Capacitat 60 ml .....   | 0'75 | 0'87 |
| 12362 | Flascó plàstic PP amb tap rosca. Capacitat 125 ml .....  | 0'80 | 0'93 |
| 12363 | Flascó plàstic PP amb tap rosca. Capacitat 250 ml .....  | 2'00 | 2'32 |
| 12364 | Flascó plàstic PP amb tap rosca. Capacitat 500 ml .....  | 2'50 | 2'90 |
| 13365 | Flascó plàstic PP amb tap rosca. Capacitat 1000 ml ..... | 4'00 | 4'64 |



## Pots plàstic



|       |   |      |      |
|-------|---|------|------|
| 10670 | Pot plàstic PP-PE amb tapa rosca. Capacitat 40 ml .....   | 0'15 | 0'16 |
| 10671 | Pot plàstic PP-PE amb tapa rosca. Capacitat 60 ml .....   | 0'20 | 0'21 |
| 10672 | Pot plàstic PP-PE amb tapa rosca. Capacitat 90 ml .....   | 0'25 | 0'27 |
| 10673 | Pot plàstic PP-PE amb tapa rosca. Capacitat 120 ml .....  | 0'30 | 0'32 |
| 10674 | Pot plàstic PP-PE amb tapa rosca. Capacitat 250 ml .....  | 0'75 | 0'80 |
| 10675 | Pot plàstic PP-PE amb tapa rosca. Capacitat 500 ml .....  | 1'00 | 1'07 |
| 10676 | Pot plàstic PP-PE amb tapa rosca. Capacitat 1000 ml ..... | 1'25 | 1'34 |

## Flascons rentadors



|       |   |      |      |
|-------|---|------|------|
| 10677 | Flascó rentador plàstic PEHD. Capacitat 250 ml .....  | 1'50 | 1'74 |
| 10678 | Flascó rentador plàstic PEHD. Capacitat 500 ml .....  | 1'75 | 2'03 |
| 10679 | Flascó rentador plàstic PEHD. Capacitat 1000 ml ..... | 2'00 | 2'32 |

## Flascons comptagotes vidre



|       |  |      |      |
|-------|--|------|------|
| 10680 | Flascó comptagotes vidre amb tub i pera goma. Capacitat 30 ml .....  | 0'60 | 0'70 |
| 10681 | Flascó comptagotes vidre amb tub i pera goma. Capacitat 60 ml .....  | 0'70 | 0'81 |
| 10682 | Flascó comptagotes vidre amb tub i pera goma. Capacitat 125 ml ..... | 0'80 | 0'93 |
| 10683 | Flascó comptagotes vidre amb tub i pera goma. Capacitat 250 ml ..... | 1'00 | 1'16 |

## Tubs comptagotes vidre



|       |   |      |      |
|-------|---|------|------|
| 10684 | Tub comptagotes vidre punta bola. Longitud 60 mm .....          | 0'15 | 0'17 |
| 10685 | Tub comptagotes vidre punta bola. Longitud 85 mm .....          | 0'15 | 0'17 |
| 10686 | Tub comptagotes vidre punta bola. Longitud 110 mm .....         | 0'15 | 0'17 |
| 10687 | Pera goma universal. Adequada flascons i tubs comptagotes ..... | 0'18 | 0'21 |

## Flascons comptagotes plàstic

 10693  
 10694  
 10695

|       |   |      |      |
|-------|---|------|------|
| 10690 | Flascó comptagotes plàstic PELD amb cànula. Capacitat 50 ml .....     | 0'30 | 0'35 |
| 10691 | Flascó comptagotes plàstic PELD amb cànula. Capacitat 125 ml .....    | 0'38 | 0'44 |
| 10692 | Flascó comptagotes plàstic PELD amb cànula. Capacitat 250 ml .....    | 0'44 | 0'51 |
| 10693 | Flascó comptagotes plàstic PELD amb degotador. Capacitat 60 ml .....  | 0'75 | 0'87 |
| 10694 | Flascó comptagotes plàstic PELD amb degotador. Capacitat 125 ml ..... | 1'00 | 1'16 |
| 10695 | Flascó comptagotes plàstic PELD amb degotador. Capacitat 250 ml ..... | 1'75 | 2'03 |

## Becs alcohol



|       |  |      |      |
|-------|--|------|------|
| 10696 | Bec alcohol vidre amb ble i tapa. Capacitat 125 ml ..... | 2'50 | 2'90 |
| 10697 | Ble tèxtil per a becs alcohol. Bossa 5x200 mm .....      | 1'50 | 1'74 |

## Becs gas connectables



10699

10701

|       |   |        |        |
|-------|---|--------|--------|
| 10698 | Bec gas Bunsen estàndard 11 mm amb reguladors. Gas butà .....     | 46'75  | 54'23  |
| 10699 | Bec gas Bunsen estàndard 11 mm amb reguladors. Gas natural .....  | 65'25  | 75'69  |
| 10700 | Bec gas Bunsen seguretada 11 mm amb reguladors. Gas butà .....    | 143'50 | 166'46 |
| 10701 | Bec gas Bunsen seguretada 11 mm amb reguladors. Gas natural ..... | 146'00 | 169'36 |

## Becs gas acoblables



|       |   |       |       |
|-------|---|-------|-------|
| 10702 | Bec gas Bunsen acoblable bombones càmping. Gas butà .....         | 58'25 | 67'57 |
| 10703 | Suport trespeus acoblable bombones càmping. Cèrcol 140 mm .....   | 18'50 | 21'46 |
| 12149 | Bec gas Butsir acoblable cartutxos de llençar. Gas butà .....     | 20'00 | 23'20 |
| 11249 | Cartutx gas propà i butà de llençar. Càrrega 190 g / 260 ml ..... | 1'25  | 1'45  |

## Suports trespeus



|       |   |      |      |
|-------|---|------|------|
| 10704 | Suport trespeus acer cromat. Cèrcol rodó 200x125 mm ..... | 3'25 | 3'77 |
| 10705 | Suport trespeus acer cromat. Cèrcol rodó 200x150 mm ..... | 3'50 | 4'06 |
| 10706 | Suport trespeus acer cromat. Cèrcol rodó 200x185 mm ..... | 3'75 | 4'35 |
| 10707 | Suport trespeus acer pintat. Cèrcol pla 150x90 mm .....   | 3'75 | 4'35 |
| 10708 | Suport trespeus acer pintat. Cèrcol pla 220x120 mm .....  | 6'75 | 7'83 |

## Suports peu



10709-12

10713-14

10715-18

|       |   |       |       |
|-------|---|-------|-------|
| 10709 | Suport peu plat barra 7x450 mm. Peu planxa 100x175 mm .....       | 7'00  | 8'12  |
| 10710 | Suport peu plat barra 9x500 mm. Peu planxa 125x225 mm .....       | 8'25  | 9'57  |
| 10711 | Suport peu plat barra 12x600 mm. Peu planxa 150x250 mm .....      | 9'25  | 10'73 |
| 10712 | Suport peu plat barra 12x900 mm. Peu planxa 165x300 mm .....      | 12'00 | 13'92 |
| 10713 | Suport peu plat barra 10x600 mm. Peu fundició 140x200 mm .....    | 10'00 | 11'60 |
| 10714 | Suport peu plat barra 12x600 mm. Peu fundició 180x300 mm .....    | 12'00 | 13'92 |
| 10715 | Suport peu trípede barra 10x500 mm. Peu fundició 130x130 mm ..... | 10'00 | 11'60 |
| 10716 | Suport peu trípede barra 12x600 mm. Peu fundició 220x220 mm ..... | 11'00 | 12'76 |
| 10717 | Suport peu trípede barra 12x760 mm. Peu fundició 235x235 mm ..... | 12'00 | 13'92 |
| 10718 | Suport peu trípede barra 12x999 mm. Peu fundició 300x300 mm ..... | 16'00 | 18'56 |

## Cèrcols suport



|       |  |      |      |
|-------|--|------|------|
| 10719 | Cèrcol suport tancat amb espiga. Diàmetre 50 mm .....  | 2'00 | 2'32 |
| 10720 | Cèrcol suport tancat amb espiga. Diàmetre 75 mm .....  | 2'15 | 2'49 |
| 10721 | Cèrcol suport tancat amb espiga. Diàmetre 100 mm ..... | 2'25 | 2'61 |
| 10722 | Cèrcol suport tancat amb nou. Diàmetre 50 mm .....     | 4'75 | 5'51 |
| 10723 | Cèrcol suport tancat amb nou. Diàmetre 75 mm .....     | 5'00 | 5'80 |
| 10724 | Cèrcol suport tancat amb nou. Diàmetre 100 mm .....    | 5'25 | 6'09 |

## Reixetes



|       |  |      |      |
|-------|--|------|------|
| 10725 | Reixeta tela metàl·lica amb fibra ceràmica. Mides 125x125 mm ..... | 0'90 | 1'04 |
| 10726 | Reixeta tela metàl·lica amb fibra ceràmica. Mides 150x150 mm ..... | 1'00 | 1'16 |
| 10727 | Reixeta tela metàl·lica amb fibra ceràmica. Mides 200x200 mm ..... | 1'25 | 1'45 |

## Triangles suport



|       |  |      |      |
|-------|--|------|------|
| 12295 | Triangle suport filferro amb tubs fibra ceràmica. Mida 50 mm ..... | 1'50 | 1'74 |
| 12296 | Triangle suport filferro amb tubs fibra ceràmica. Mida 65 mm ..... | 1'75 | 2'03 |
| 12297 | Triangle suport filferro amb tubs fibra ceràmica. Mida 75 mm ..... | 2'25 | 2'61 |

## Pinces suport

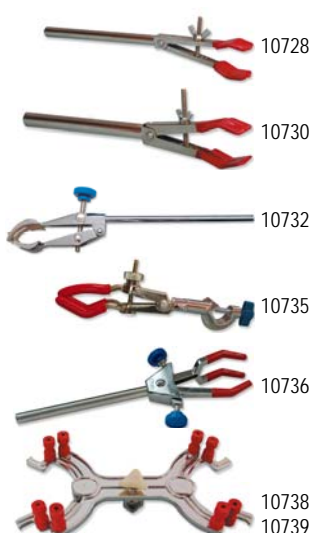

|       |  |       |       |
|-------|--|-------|-------|
| 10728 | Pinça suport pales llises amb espiga. Obertura 7 a 25 mm .....     | 5'00  | 5'80  |
| 10729 | Pinça suport pales llises amb nou. Obertura 7 a 25 mm .....        | 6'50  | 7'54  |
| 10730 | Pinça suport pales llises amb espiga. Obertura 12 a 45 mm .....    | 6'00  | 6'96  |
| 10731 | Pinça suport pales llises amb nou. Obertura 12 a 45 mm .....       | 8'00  | 9'28  |
| 10732 | Pinça suport pales dentades amb espiga. Obertura 0 a 80 mm .....   | 7'00  | 8'12  |
| 10733 | Pinça suport pales dentades amb nou. Obertura 0 a 80 mm .....      | 8'50  | 9'86  |
| 10734 | Pinça suport tres dits simple amb espiga. Obertura 0 a 30 mm ..... | 5'00  | 5'80  |
| 10735 | Pinça suport tres dits simple amb nou. Obertura 0 a 30 mm .....    | 6'00  | 6'96  |
| 10736 | Pinça suport tres dits doble amb espiga. Obertura 0 a 80 mm .....  | 7'00  | 8'12  |
| 10737 | Pinça suport tres dits doble amb nou. Obertura 0 a 80 mm .....     | 10'00 | 11'60 |
| 10738 | Pinça suport Fischer plàstic. Capacitat 2 buretes .....            | 4'50  | 5'22  |
| 10739 | Pinça suport Fischer alumini. Capacitat 2 buretes .....            | 7'50  | 8'70  |

## Nous fixació



|       |  |      |      |
|-------|--|------|------|
| 12187 | Nou fixació doble adequada barres fins a 13 mm. Longitud 53 mm ..... | 2'25 | 2'61 |
| 12188 | Nou fixació doble adequada barres fins a 16 mm. Longitud 70 mm ..... | 3'00 | 3'48 |
| 12189 | Nou fixació doble adequada barres fins a 21 mm. Longitud 84 mm ..... | 3'50 | 4'06 |

## Suports elevadors



|       |  |       |       |
|-------|--|-------|-------|
| 12299 | Suport elevador alumini 40 a 140 mm. Plataforma 100x100 mm ..... | 35'00 | 40'60 |
| 12300 | Suport elevador alumini 50 a 270 mm. Plataforma 150x150 mm ..... | 50'00 | 58'00 |
| 12301 | Suport elevador alumini 50 a 320 mm. Plataforma 200x200 mm ..... | 60'00 | 69'60 |

## Pinces obstrucció



|       |  |      |      |
|-------|--|------|------|
| 10740 | Pinça obstrucció Hoffman mixta. Obertura 0 a 20 mm ..... | 1'50 | 1'74 |
| 10741 | Pinça obstrucció Mohr. Longitud 60 mm .....              | 1'50 | 1'74 |

## Pinces molls



|       |  |      |      |
|-------|--|------|------|
| 10742 | Pinces molls per a tubs assaig. Fusta natural 180 mm .....   | 0'75 | 0'87 |
| 10743 | Pinces molls per a tubs assaig. Acer inoxidable 160 mm ..... | 0'75 | 0'87 |



|       |  |      |      |
|-------|--|------|------|
| 10744 | Pinces molls per a gresols. Acer inoxidable 250 mm ..... | 3'25 | 3'77 |
| 10745 | Pinces molls per a gresols. Acer inoxidable 300 mm ..... | 4'25 | 4'93 |



|       |  |      |      |
|-------|--|------|------|
| 10746 | Pinces molls per a càpsules. Acer inoxidable 260 mm .....  | 8'00 | 9'28 |
| 10747 | Pinces molls per a matrassos. Acer inoxidable 300 mm ..... | 8'00 | 9'28 |

10744-10745

|       |  |      |       |
|-------|--|------|-------|
| 10748 | Pinces molls per a vasos fins a 160 mm. Acer inoxidable 250 mm ..... | 8'00 | 9'28  |
| 10749 | Pinces molls per a vasos fins a 220 mm. Acer inoxidable 300 mm ..... | 9'50 | 11'02 |

10746



10748-10749

## Espàtules dobles



|       |  |      |      |
|-------|--|------|------|
| 10753 | Espàtula doble cullera i acanalada. Acer inoxidable 160 mm ..... | 1'25 | 1'45 |
| 10754 | Espàtula doble cullera i acanalada. Acer inoxidable 180 mm ..... | 1'50 | 1'74 |



|       |  |      |      |
|-------|--|------|------|
| 10755 | Espàtula doble cullera i plana. Acer inoxidable 125 mm ..... | 1'50 | 1'74 |
|-------|--|------|------|



|       |  |      |      |
|-------|--|------|------|
| 10756 | Espàtula doble cullera i plana. Acer inoxidable 150 mm ..... | 1'75 | 2'03 |
|-------|--|------|------|



|       |  |      |      |
|-------|--|------|------|
| 10757 | Espàtula doble cullera i plana. Acer inoxidable 210 mm ..... | 2'00 | 2'32 |
|-------|--|------|------|



|       |  |      |      |
|-------|--|------|------|
| 10758 | Espàtula doble cullera i cullera. Acer inoxidable 160 mm ..... | 1'75 | 2'03 |
|-------|--|------|------|

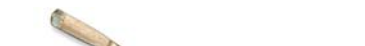

|       |  |      |      |
|-------|--|------|------|
| 10759 | Espàtula doble cullera i cullera. Acer inoxidable 200 mm ..... | 2'00 | 2'32 |
|-------|--|------|------|



|       |  |      |      |
|-------|--|------|------|
| 12151 | Espàtula doble plana puntes corbes. Acer inoxidable 120 mm ..... | 2'00 | 2'32 |
|-------|--|------|------|



|       |  |      |      |
|-------|--|------|------|
| 12152 | Espàtula doble plana puntes corbes. Acer inoxidable 150 mm ..... | 2'25 | 2'61 |
|-------|--|------|------|



|       |  |      |      |
|-------|--|------|------|
| 12153 | Espàtula doble plana puntes corbes. Acer inoxidable 170 mm ..... | 2'50 | 2'90 |
|-------|--|------|------|



## Espàtules fulla



|              |   |             |             |
|--------------|---|-------------|-------------|
| <b>10750</b> | Espàtula fulla amb mànec fusta. Acer inoxidable 16x100 mm ..... | <b>2'25</b> | <i>2'61</i> |
| <b>10751</b> | Espàtula fulla amb mànec fusta. Acer inoxidable 18x120 mm ..... | <b>2'50</b> | <i>2'90</i> |
| <b>10752</b> | Espàtula fulla amb mànec fusta. Acer inoxidable 18x140 mm ..... | <b>2'75</b> | <i>3'19</i> |

## Suports pipetes



12108



12109



12110

|              |   |              |              |
|--------------|---|--------------|--------------|
| <b>12108</b> | Suport pipetes circular plàstic PVC. Capacitat 44 peces .....               | <b>10'00</b> | <i>11'60</i> |
| <b>12109</b> | Suport pipetes circular plàstic PEHD. Capacitat 28 peces .....              | <b>29'25</b> | <i>33'93</i> |
| <b>12110</b> | Suport pipetes circular acer inoxidable. Capacitat 48 peces .....           | <b>44'25</b> | <i>51'33</i> |
| <b>12106</b> | Suport pipetes quadrat acer inoxidable. Capacitat 78+36=114 peces .....     | <b>26'50</b> | <i>30'74</i> |
| <b>12107</b> | Suport pipetes rectangular acer inoxidable. Capacitat 104+8=112 peces ..... | <b>36'25</b> | <i>42'05</i> |

## Gradetes



|              |  |              |              |
|--------------|--|--------------|--------------|
| <b>10760</b> | Gradeta plàstic PP adequada tubs 16 mm. Capacitat 60 tubs .....      | <b>3'50</b>  | <i>4'06</i>  |
| <b>10761</b> | Gradeta plàstic PP adequada tubs 20 mm. Capacitat 40 tubs .....      | <b>3'50</b>  | <i>4'06</i>  |
| <b>10762</b> | Gradeta plàstic PP adequada tubs 25 mm. Capacitat 24 tubs .....      | <b>3'50</b>  | <i>4'06</i>  |
| <b>10763</b> | Gradeta alumini adequada tubs 17 mm. Capacitat 50 tubs .....         | <b>7'50</b>  | <i>8'70</i>  |
| <b>12139</b> | Gradeta acer inoxidable adequada tubs 16 mm. Capacitat 12 tubs ..... | <b>7'50</b>  | <i>8'70</i>  |
| <b>12140</b> | Gradeta acer inoxidable adequada tubs 16 mm. Capacitat 24 tubs ..... | <b>10'00</b> | <i>11'60</i> |
| <b>12141</b> | Gradeta acer inoxidable adequada tubs 19 mm. Capacitat 12 tubs ..... | <b>12'00</b> | <i>13'92</i> |
| <b>12142</b> | Gradeta acer inoxidable adequada tubs 18 mm. Capacitat 24 tubs ..... | <b>13'00</b> | <i>15'08</i> |
| <b>12143</b> | Gradeta acer inoxidable adequada tubs 21 mm. Capacitat 12 tubs ..... | <b>12'50</b> | <i>14'50</i> |
| <b>12144</b> | Gradeta acer inoxidable adequada tubs 21 mm. Capacitat 24 tubs ..... | <b>14'50</b> | <i>16'82</i> |
| <b>12145</b> | Gradeta acer inoxidable adequada tubs 25 mm. Capacitat 12 tubs ..... | <b>8'50</b>  | <i>9'86</i>  |
| <b>12146</b> | Gradeta acer inoxidable adequada tubs 25 mm. Capacitat 24 tubs ..... | <b>13'00</b> | <i>15'08</i> |

## Escorredors



10767



10768

|              |  |              |              |
|--------------|--|--------------|--------------|
| <b>10764</b> | Escorredor penjant acer inoxidable 450x400 mm. Capacitat 32 terminals .... | <b>26'00</b> | <i>30'16</i> |
| <b>10765</b> | Escorredor penjant acer inoxidable 450x570 mm. Capacitat 50 terminals .... | <b>39'50</b> | <i>45'82</i> |
| <b>10766</b> | Escorredor penjant acer inoxidable 570x710 mm. Capacitat 91 terminals .... | <b>55'00</b> | <i>63'80</i> |
| <b>10767</b> | Escorredor mixt acer pintat 360x640 mm. Capacitat 55 terminals .....       | <b>24'00</b> | <i>27'84</i> |
| <b>10768</b> | Escorredor mixt acer inoxidable 550x670 mm. Capacitat 80 terminals .....   | <b>82'50</b> | <i>95'70</i> |

## Escovillons



|       |  |      |      |
|-------|--|------|------|
| 10769 | Escovilló netejar pipetes P-05. Mides 400x75x5 mm .....          | 1'00 | 1'16 |
| 10770 | Escovilló netejar pipetes P-07. Mides 500x85x7 mm .....          | 1'00 | 1'16 |
| 10771 | Escovilló netejar tubs T-10. Mides 220x65x10 mm .....            | 1'00 | 1'16 |
| 10772 | Escovilló netejar tubs T-15. Mides 250x75x15 mm .....            | 1'00 | 1'16 |
| 10773 | Escovilló netejar tubs T-20. Mides 250x75x20 mm .....            | 1'00 | 1'16 |
| 10774 | Escovilló netejar tubs T-25. Mides 250x85x25 mm .....            | 1'00 | 1'16 |
| 10775 | Escovilló netejar buretes B-25. Mides 670x85x25 mm .....         | 1'25 | 1'45 |
| 10776 | Escovilló netejar multirecipients M-35. Mides 270x95x35 mm ..... | 1'25 | 1'45 |
| 10777 | Escovilló netejar multirecipients M-40. Mides 360x95x40 mm ..... | 1'25 | 1'45 |
| 10778 | Escovilló netejar multirecipients M-50. Mides 240x75x50 mm ..... | 1'25 | 1'45 |
| 10779 | Escovilló netejar multirecipients M-60. Mides 320x95x60 mm ..... | 1'25 | 1'45 |
| 10780 | Escovilló netejar multirecipients M-70. Mides 370x95x70 mm ..... | 1'25 | 1'45 |

## Taps goma massissos



|       |  |      |      |
|-------|--|------|------|
| 10781 | Tap goma natural massís DS-13. Mides 13x09x16 mm ..... | 0'05 | 0'06 |
| 10782 | Tap goma natural massís DS-14. Mides 14x11x18 mm ..... | 0'06 | 0'07 |
| 10783 | Tap goma natural massís DS-16. Mides 16x13x20 mm ..... | 0'07 | 0'08 |
| 10784 | Tap goma natural massís DS-19. Mides 19x14x21 mm ..... | 0'09 | 0'10 |
| 10785 | Tap goma natural massís DS-21. Mides 21x15x22 mm ..... | 0'10 | 0'12 |
| 10786 | Tap goma natural massís DS-23. Mides 23x17x23 mm ..... | 0'13 | 0'15 |
| 10787 | Tap goma natural massís DS-26. Mides 26x21x27 mm ..... | 0'26 | 0'30 |
| 10788 | Tap goma natural massís DS-30. Mides 30x26x33 mm ..... | 0'39 | 0'45 |
| 10789 | Tap goma natural massís DS-33. Mides 33x28x33 mm ..... | 0'44 | 0'51 |
| 10790 | Tap goma natural massís DS-37. Mides 37x29x44 mm ..... | 0'50 | 0'58 |
| 10791 | Tap goma natural massís DS-41. Mides 41x32x42 mm ..... | 0'60 | 0'70 |
| 10792 | Tap goma natural massís DS-45. Mides 45x37x30 mm ..... | 0'75 | 0'87 |
| 10793 | Tap goma natural massís DS-51. Mides 51x43x32 mm ..... | 0'90 | 1'04 |
| 10794 | Tap goma natural massís DS-54. Mides 55x45x44 mm ..... | 1'05 | 1'22 |
| 10795 | Tap goma natural massís DS-60. Mides 60x51x36 mm ..... | 1'75 | 2'03 |

## Taps goma preforadats



|       |   |       |       |
|-------|---|-------|-------|
| 10796 | Tap goma gris 1 preforat VE-13P. Mides 13x09x20 mm .....  | 0'30  | 0'35  |
| 10797 | Tap goma gris 1 preforat VE-15P. Mides 15x11x20 mm .....  | 0'30  | 0'35  |
| 10798 | Tap goma gris 2 preforats VE-18P. Mides 18x14x20 mm ..... | 0'50  | 0'58  |
| 10799 | Tap goma gris 3 preforats VE-21P. Mides 21x16x25 mm ..... | 0'80  | 0'93  |
| 10800 | Tap goma gris 3 preforats VE-24P. Mides 24x19x25 mm ..... | 0'90  | 1'05  |
| 10801 | Tap goma gris 5 preforats VE-27P. Mides 27x22x25 mm ..... | 1'30  | 1'51  |
| 10802 | Tap goma gris 5 preforats VE-31P. Mides 31x25x30 mm ..... | 2'20  | 2'55  |
| 10803 | Tap goma gris 5 preforats VE-34P. Mides 34x28x30 mm ..... | 2'50  | 2'90  |
| 10804 | Tap goma gris 5 preforats VE-38P. Mides 38x31x30 mm ..... | 3'40  | 3'94  |
| 10805 | Tap goma gris 5 preforats VE-41P. Mides 41x34x35 mm ..... | 3'80  | 4'41  |
| 10806 | Tap goma gris 5 preforats VE-45P. Mides 45x38x35 mm ..... | 4'50  | 5'22  |
| 10807 | Tap goma gris 5 preforats VE-49P. Mides 49x42x35 mm ..... | 6'50  | 7'54  |
| 10808 | Tap goma gris 5 preforats VE-54P. Mides 54x46x40 mm ..... | 8'40  | 9'74  |
| 10809 | Tap goma gris 5 preforats VE-60P. Mides 60x50x45 mm ..... | 10'80 | 12'53 |

## Taps plàstic



|       |   |      |      |
|-------|---|------|------|
| 14472 | Tap plàstic polietilè adequat femella cònica. Pas esmerilat 7/16 .....  | 0'40 | 0'46 |
| 14473 | Tap plàstic polietilè adequat femella cònica. Pas esmerilat 10/19 ..... | 0'45 | 0'52 |
| 14474 | Tap plàstic polietilè adequat femella cònica. Pas esmerilat 12/21 ..... | 0'55 | 0'64 |
| 14475 | Tap plàstic polietilè adequat femella cònica. Pas esmerilat 14/23 ..... | 0'60 | 0'70 |
| 14476 | Tap plàstic polietilè adequat femella cònica. Pas esmerilat 19/26 ..... | 0'70 | 0'81 |
| 14477 | Tap plàstic polietilè adequat femella cònica. Pas esmerilat 24/29 ..... | 0'80 | 0'93 |
| 14478 | Tap plàstic polietilè adequat femella cònica. Pas esmerilat 29/32 ..... | 0'90 | 1'04 |
| 14479 | Tap plàstic polietilè adequat femella cònica. Pas esmerilat 34/35 ..... | 2'25 | 2'61 |

## Tubs goma



|       |  |       |       |
|-------|--|-------|-------|
| 10813 | Tub silicona transparent 5x8 mm. Longitud 1000 mm .....        | 1'00  | 1'16  |
| 10814 | Tub silicona transparent 6x9 mm. Longitud 1000 mm .....        | 1'25  | 1'45  |
| 10815 | Tub silicona transparent 7x10 mm. Longitud 1000 mm .....       | 1'50  | 1'74  |
| 10816 | Tub silicona transparent 8x12 mm. Longitud 1000 mm .....       | 2'00  | 2'32  |
| 12162 | Tub silicona transparent 9x12 mm. Longitud 1000 mm .....       | 2'00  | 2'32  |
| 12163 | Tub silicona transparent 10x14 mm. Longitud 1000 mm .....      | 3'00  | 3'48  |
| 12164 | Tub silicona transparent 12x18 mm. Longitud 1000 mm .....      | 4'00  | 4'64  |
| 12165 | Tub silicona transparent 14x20 mm. Longitud 1000 mm .....      | 4'50  | 5'22  |
| 12166 | Tub silicona transparent 16x22 mm. Longitud 1000 mm .....      | 5'00  | 5'80  |
| 12167 | Tub silicona transparent 18x26 mm. Longitud 1000 mm .....      | 7'50  | 8'70  |
| 12168 | Tub silicona transparent 20x30 mm. Longitud 1000 mm .....      | 10'00 | 11'60 |
| 12169 | Tub silicona opaca per a buit 8x18 mm. Longitud 1000 mm .....  | 6'00  | 6'96  |
| 12170 | Tub silicona opaca per a buit 10x20 mm. Longitud 1000 mm ..... | 7'00  | 8'12  |

## Papers filtre

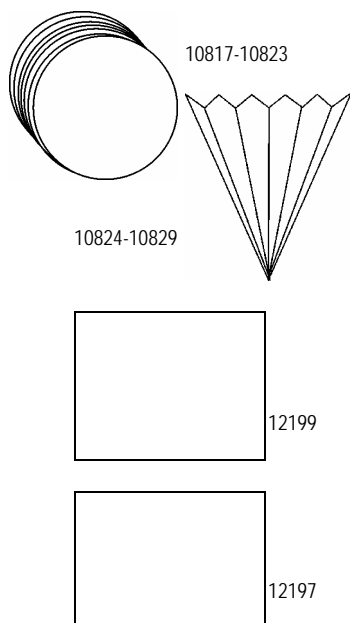

|       |   |       |       |
|-------|---|-------|-------|
| 10817 | Papers filtre qualitatiu plans 70 mm. Capsa 100 fulls .....         | 1'75  | 2'03  |
| 10818 | Papers filtre qualitatiu plans 90 mm. Capsa 100 fulls .....         | 2'00  | 2'32  |
| 10819 | Papers filtre qualitatiu plans 110 mm. Capsa 100 fulls .....        | 2'50  | 2'90  |
| 10820 | Papers filtre qualitatiu plans 125 mm. Capsa 100 fulls .....        | 3'00  | 3'48  |
| 10821 | Papers filtre qualitatiu plans 150 mm. Capsa 100 fulls .....        | 3'75  | 4'35  |
| 10822 | Papers filtre qualitatiu plans 180 mm. Capsa 100 fulls .....        | 4'75  | 5'51  |
| 10823 | Papers filtre qualitatiu plans 240 mm. Capsa 100 fulls .....        | 6'75  | 7'83  |
| 10824 | Papers filtre qualitatiu plegats 70 mm. Capsa 100 fulls .....       | 5'00  | 5'80  |
| 10825 | Papers filtre qualitatiu plegats 90 mm. Capsa 100 fulls .....       | 5'25  | 6'09  |
| 10826 | Papers filtre qualitatiu plegats 110 mm. Capsa 100 fulls .....      | 5'50  | 6'38  |
| 10827 | Papers filtre qualitatiu plegats 125 mm. Capsa 100 fulls .....      | 6'25  | 7'25  |
| 10828 | Papers filtre qualitatiu plegats 150 mm. Capsa 100 fulls .....      | 6'75  | 7'83  |
| 10829 | Papers filtre qualitatiu plegats 180 mm. Capsa 100 fulls .....      | 7'25  | 8'41  |
| 12199 | Papers filtre qualitatiu 73 g/m 420x520 mm. Paquet 500 fulls .....  | 35'00 | 40'60 |
| 12200 | Paper absorbent amb polietilè 125 g/m. Rotlle 50cmx100 metres ..... | 72'00 | 83'52 |
| 12197 | Paper cromatografia 90 g/m. Full 460x570 mm .....                   | 1'00  | 1'16  |